

KaVo Kiefersimulatoren

Die KaVo Kiefersimulatoren
für die dentale Ausbildung.



KaVo Kiefersimulatoren Produktübersicht.

Im Mittelpunkt zahnärztlicher Tätigkeit steht der Patient. Für eine qualifizierte zahnmedizinische Ausbildung, postgraduierte Weiterbildung sowie für Demonstrationen dient der künstliche Patient.

Die KaVo Kiefersimulatoren G20, G40 und G50 erfüllen alle Anforderungen, welche an einen ausbildungsgerechten künstlichen Patienten gestellt werden müssen. Alle wichtigen anatomischen Maße und Bezugsebenen sind berücksichtigt. Dank dem robusten Aufbau und den langlebigen eingesetzten Materialien sind sie optimal für den Einsatz an Universitäten und in Ausbildungsstätten geeignet.

G50
Der einstellbare Kiefersimulator
für die Aus- und Weiterbildung

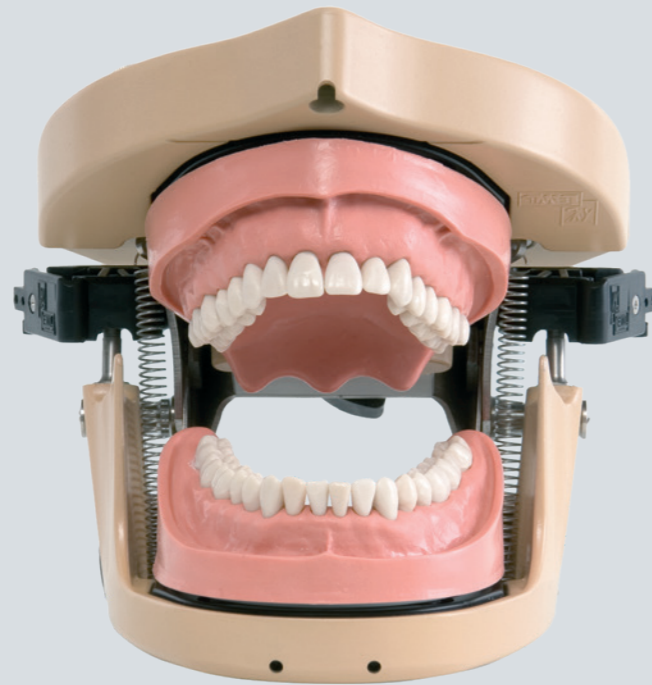

G40
Der optimale Kiefersimulator für
die dentale Ausbildung

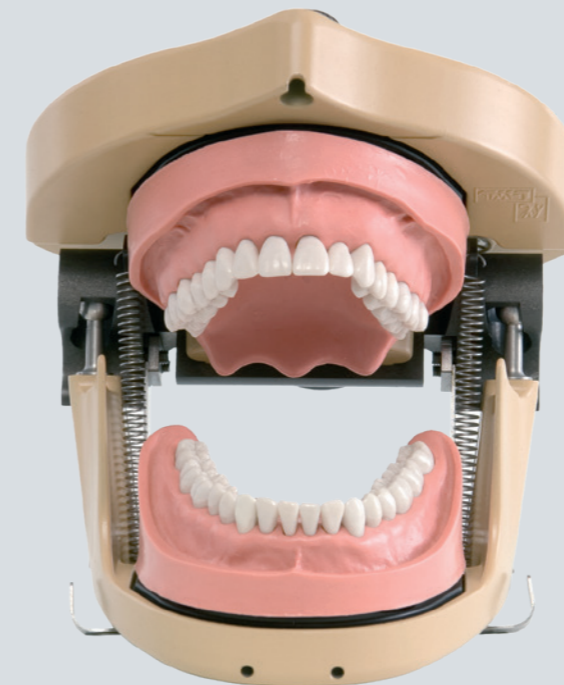

G20
Der Einstieg in die Welt der
KaVo Kiefersimulatoren

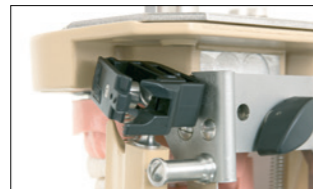
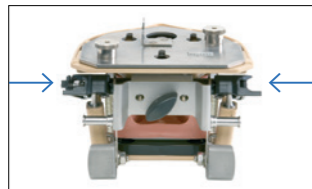

Einstellung der Schneidekantendistanz
Bei dem G50 kann die Schneidekantendistanz wahlweise zwischen 20 und 50 mm eingestellt werden. Dadurch können Präparationen an Patienten mit unterschiedlicher Mundöffnung simuliert und geübt werden.

Zentrikverriegelung
Die G50 Gelenkboxen haben ein Zentri Schloss, das im geschlossenen Zustand die Zentrikposition der Kondylen präzise einstellt. Dadurch sind Okklusionskontakte eindeutig reproduzierbar.

Einstellbarer Kondylenbahnwinkel
Der Kondylenbahnwinkel kann von -10° bis $+60^\circ$ eingestellt werden.



Präparationsarbeit bei 20 mm Mundöffnung



Präparationsarbeit bei 50 mm Mundöffnung

Solide Kondylenboxen aus Metall für den täglichen Einsatz in der zahnmedizinischen Ausbildung. Der Kondylenbahnwinkel und der Bennetwinkel sind mittelwertig berücksichtigt. Die Mundöffnung ist mit 50 mm fest eingestellt. Mundöffnung simuliert und geübt werden.

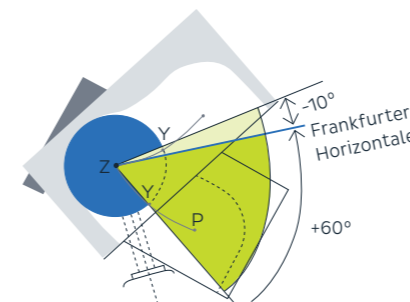

Der G20 Kiefersimulator bietet einfachstes Handling, robuste Bauweise, da aus Edelstahl und absolut korrosionsbeständig. Einfache Ausrichtung der Unterkiefer- und Oberkiefermodelle über die Modellkonturen in den G20 Kiefersimulator. Alle notwendigen anatomischen Werte sind mittelwertig vorhanden.



G20 - gekrümmte Gelenkboxen

Anatomische Bezugspunkte und Artikulationsbewegungen.

Mit den KAVo Kiefergelenksimulatoren können die Behandler und die Helferinnen die verschiedensten Behandlungsmöglichkeiten am Patientensimulator sehr realitätsnah üben. Die Führungsbahnen der Gelenkboxen sind den natürlichen Verhältnissen weitestgehend angenähert. Die Auswirkungen der Gelenkführung der Kondylen auf die Artikulationsbewegungen können präzise analysiert werden.

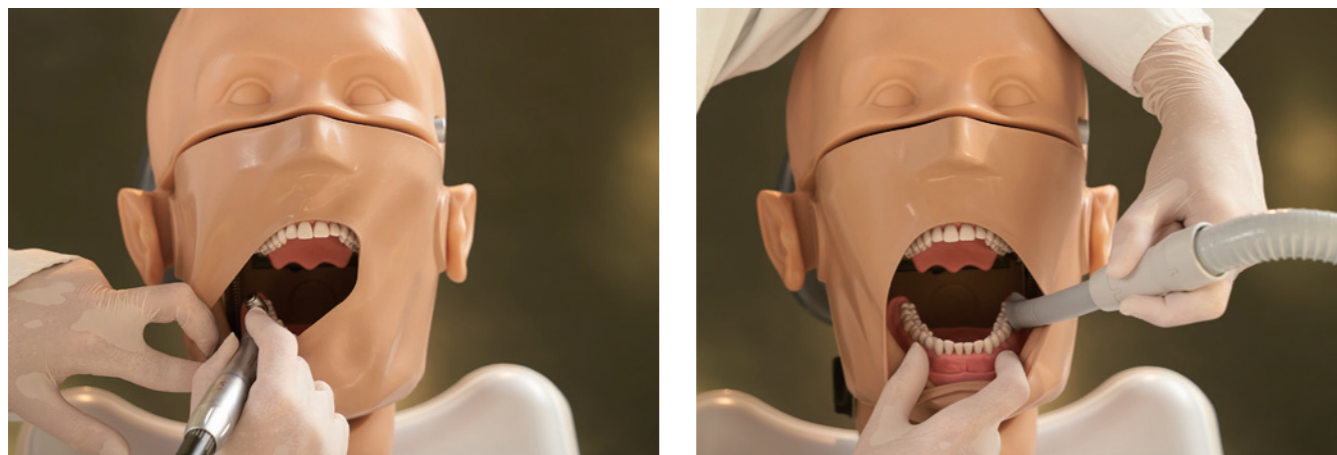

Realistische Behandlungsmöglichkeiten für den Behandler und dessen Helferin.

Artikulationsbewegungen

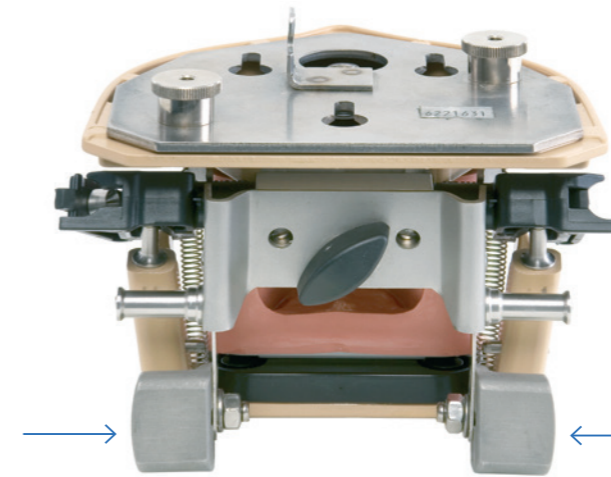

Höheneinstellung für verschiedene Modellvarianten
(Fremdmodelle auch möglich).
Optimal auf KaVo Modelle abgestimmt.

Unterkiefer schließt
Der Unterkiefer schließt, wenn die seitlichen Drucktasten bedient werden. Dies ist auch bei aufgezogener Gesichtsmaske möglich.



Rotationsbewegung der Kondylenachse

Bei einer Mundöffnung bis 15 mm Schneidekantendistanz vollziehen die Kondylen eine reine Rotationsbewegung.

Anteriore Kondylenbewegung

Bei weiterer Mundöffnung bewegen sich die Kondylen auch nach anterior.

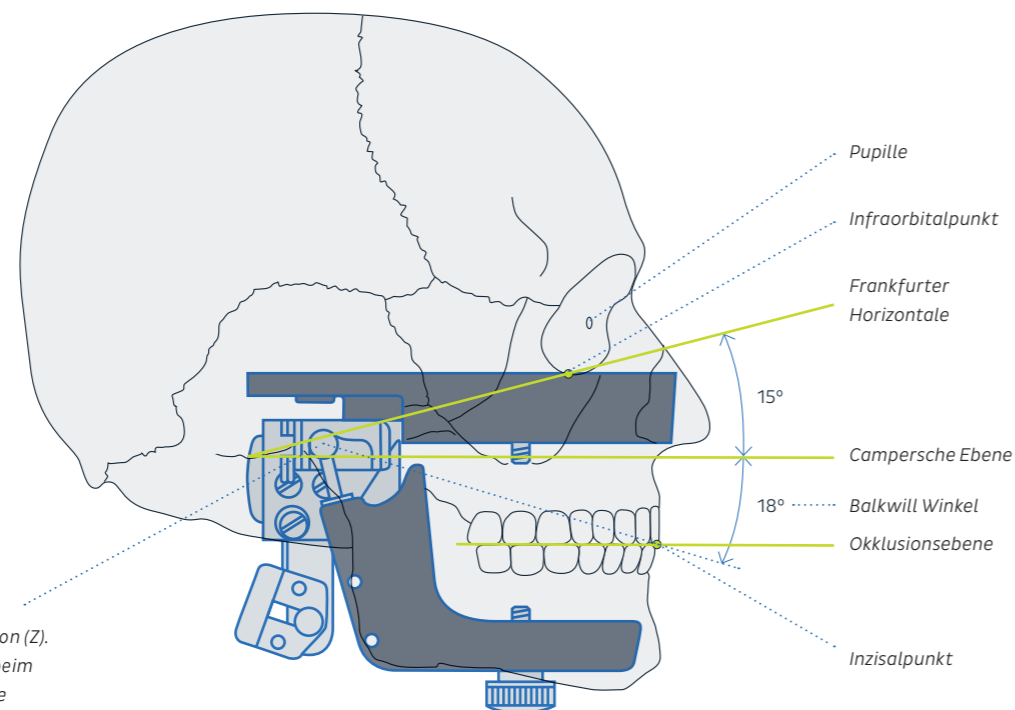

Scharnierachse in zentrischer Relation (Z). Interkondylarabstand 110 mm (wie beim Protar Artikulator). Das Bonwill'sche Dreieck ist mittwertig wiedergegeben.

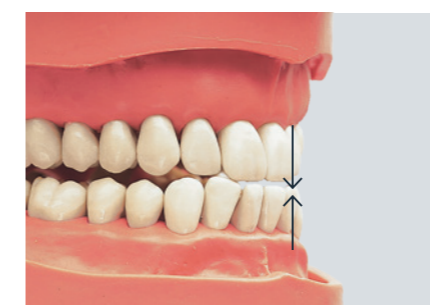

Protrusion

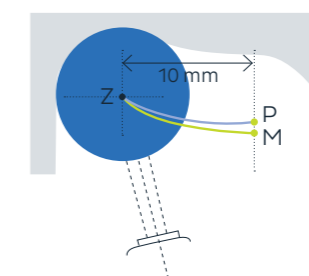

Grafik Horizontale
Die Seitenansicht der Gelenkbox zeigt die Protrusionsbahn Z-P und die Mediotrusionsbahn Z-M in der Horizontalansicht.

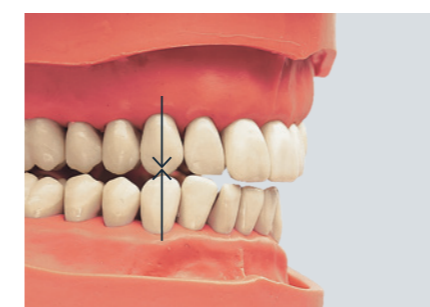

Laterotrusion

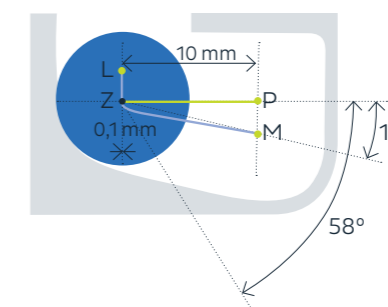

Grafik Sagittale
Die Draufsicht der Gelenkbox zeigt neben Z-P und Z-M auch die Laterotrusionsbahn Z-L in der Horizontalebene. Der Bennettwinkel wird mit 15° mittwertig berücksichtigt.

Befestigung und Ausrichtung der Zahnmodelle.

Die KaVo Zahnmodelle können in die Kiefersimulatoren auf verschiedene Arten befestigt und ausgerichtet werden.

Befestigung über Modellkonturen

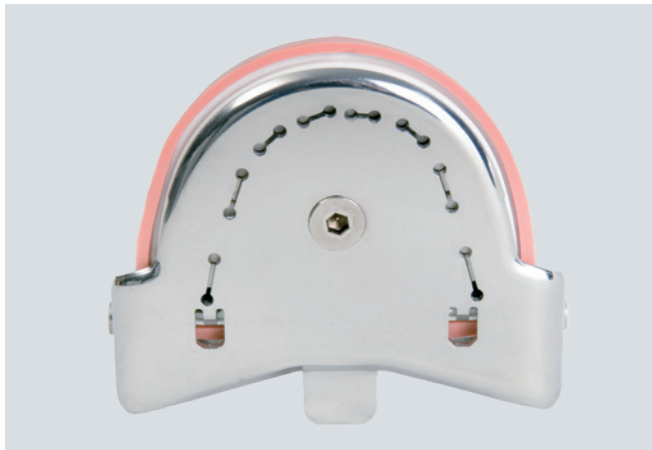

Befestigung über Modellkonturen – nur bei Kiefergelenksimulator G20

Befestigung mit Schraube/ Ausrichtung nach der Hilfslinie

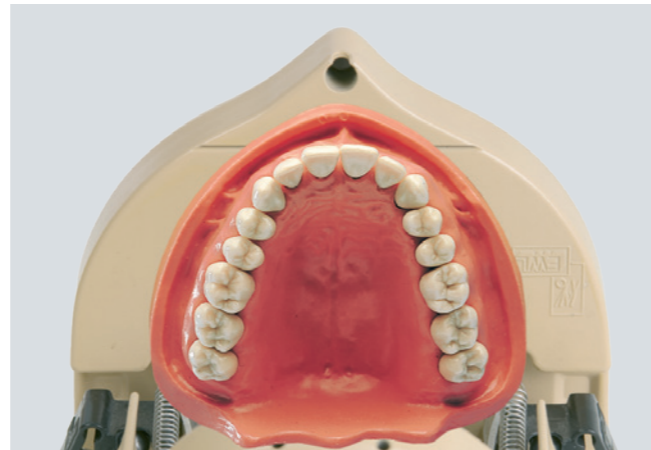

Die Ausrichtung des Oberkiefer-Zahnmodells erfolgt nach der Hilfslinie am Oberteil des Kiefermodells. Bei G40 und G50

Befestigung mit Schraube/ Ausrichtung über Pins

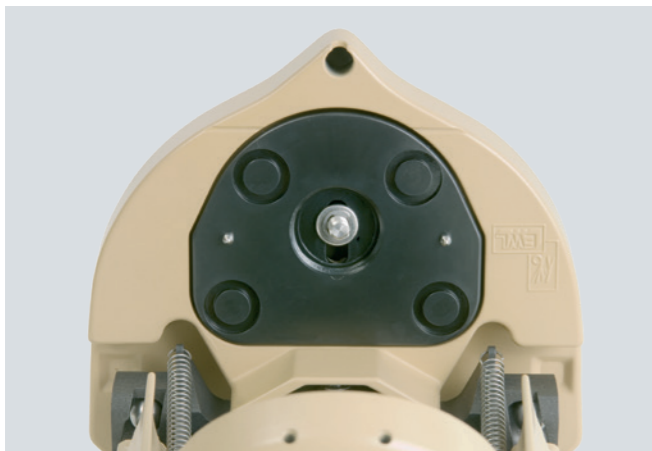

Der Vorteil mit der Stiftaufnahme: Sie haben immer die gleiche und reproduzierbare Okklusion, der Modellaustausch mit KaVo Modellen ist somit einfach und schneller als gewohnt. Bei G40 J und G50 J möglich.

Befestigung mit Magnet/ Ausrichtung über Pins

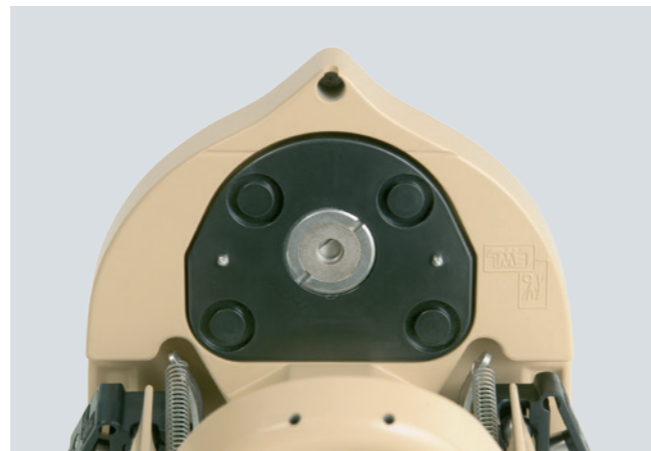

Immer reproduzierbare Okklusion und noch schnellerer Modellwechsel. G40 JM und G50 JM möglich.

Adaption von Registriergeräten und Zubehör.

ARCUSEvo Gesichtsbogen

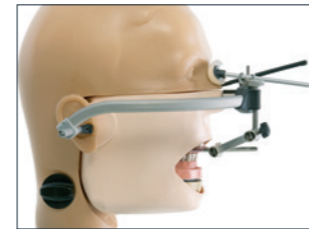

Der ARCUSEvo Gesichtsbogen wird arbiträr am Simulatorschädel angelegt.

Montageset



Die KaVo Zahnmodelle können mit Hilfe des Montagesets in jeden Artikulator mit ausreichender Bauhöhe eingebracht werden | 0.622.1901

Modelle im Artikulator



Die PROTAR Artikulatoren sind optimal für die Montage der Modelle geeignet, weil sie die gleichen Einstell- und Mittelwerte vorweisen, wie sie bei den KaVo Kiefergelenksimulatoren eingestellt sind oder werden können.

Bisshöhenfixator

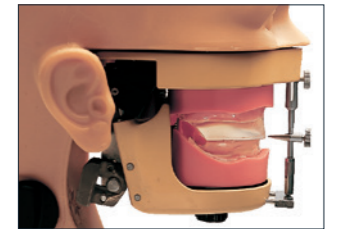

Der KaVo Bisshöhenfixator zur Festlegung der Bisshöhe und Fixierung des Unterkiefers. Bisshöhenfixator | 0.622.0551

Gesichtsmasken

Verschiedene Masken mit zwei verschiedenen großen Mundöffnungen und unterschiedlichen Abläufen stehen zur Verfügung.



Gesichtsmaske standard

Mittlere Mundöffnung 54x56 mm | 0.622.1312



Gesichtsmaske standard

Große Mundöffnung 59x89 mm | 0.622.3882



Gesichtsmaske mit-Ablauf (Ersatzteil für Gesichtsmasken mit Adapter)

Mittlere Mundöffnung 54x56 mm | 0.622.0531

Größere Mundöffnung 59x89 mm | 1.011.1401



Gesichtsmaske Latex

Große Mundöffnung 59x89 mm | 0.622.4872



Gesichtsmaske mit Adapter zum Anschluss am Spraynebelsauger

Mittlere Mundöffnung 54x56 mm | 0.622.1431

Größere Mundöffnung 59x89 mm | 1.011.2618

Dental Excellence in jedem Bereich



Praxisausstattung

KaVo Behandlungseinheiten, Behandlungsleuchten, Behandlerstühle, Patientenkommunikationssystem und weiteres Zubehör für die zahnärztliche Praxis.



Instrumente

Dentale Hand- und Winkelstücke, Turbinen, Pulverstrahlhandstücke und Kleingeräte für alle Anwendungsgebiete von Diagnostik über Prophylaxe bis hin zu Restauration, Chirurgie, Endodontie und Instrumentenpflege.

Die in diesem Katalog gezeigten und beschriebenen Produkte und Ausstattungen sowie Dienstleistungen sind nicht in allen Ländern erhältlich. Alle Angaben entsprechen den zum Zeitpunkt der Drucklegung vorhandenen Kenntnissen. KaVo Dental GmbH übernimmt keinerlei Gewähr für Abweichungen in Farbe und Form von den Abbildungen, Irrtümer sowie Druckfehler und behält sich das Recht vor, jederzeit Änderungen an den Prospekten zu machen. Nachdruck, auch auszugsweise, nur mit Genehmigung der KaVo Dental GmbH.

KaVo ist eine eingetragene Marke der KaVo Dental GmbH in den Vereinigten Staaten und/oder in anderen Ländern. Alle anderen Marken sind Eigentum ihrer jeweiligen Besitzer.